

WYBOT

Automatický bazénový vysavač

Uživatelský manuál

Wybot C1 / Osprey 800

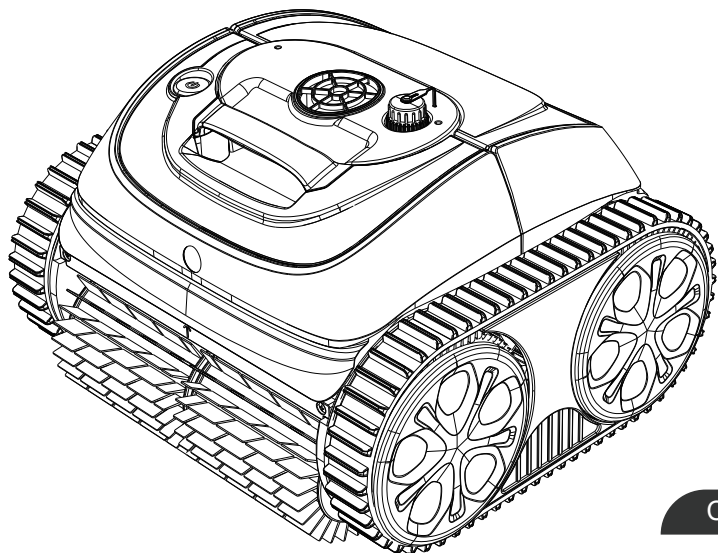

CZE

Před uvedením nového robotického bazénového vysavače do provozu si pečlivě přečtěte celý návod k obsluze a uschovejte jej pro pozdější použití.

WYBOT

www.cf-group.cz

Email: info@cf-group.cz

CF GROUP CZ & SK s.r.o.

Jesenická 372, Dolní Jirčany, 252 44, Česká republika

Všechny obchodní názvy jsou registrované ochranné známky příslušných uvedených výrobců.



PAPER

FR
Cet appareil, ses accessoires, cordons et batteries se recyclent.
A DÉPOSER EN MAGASIN
A DÉPOSER EN DÉCHÈTRE
Points de collecte sur www.quefairemedesdechets.fr
Privilégiez la réparation ou le don de votre appareil!

WYBOT

Děkujeme, že jste si vybrali produkty společnosti WYBOT - vaší podpory si velmi vážíme. Naším cílem je neustále poskytovat nejlepší řešení, která vás zbaví starostí s čištěním bazénu a umožní vám užít si více času s rodinou.

Robotický bazénový vysavač WYBOT je navržen tak, aby vám poskytoval vysokou účinnost, nízkou spotřebu energie, snadné ovládání a důkladné čištění bazénu.

Jeho jedinečný design a spolehlivé funkce - jako spuštění jedním tlačítkem, výkonné sání a kartáčování, jemná filtrace, inteligentní navigace, dálkové ovládání a vysoká kompatibilita s různými tvary bazénů a konstrukčními materiály - zajišťují pohodlné, chytré a optimální čištění bazénu.

V případě jakýchkoli dotazů nás neváhejte kontaktovat e-mailem nebo navštivte naše webové stránky. Budeme také rádi za vaše podněty, které nám pomáhají v neustálém zlepšování našich produktů.

Před použitím vysavače si pečlivě prostudujte tento návod. Vaše bezpečnost je na prvním místě. Zařízení používejte výhradně v souladu s uvedenými pokyny. Výrobce nebo distributor nenese odpovědnost za jakékoli škody nebo zranění způsobené nesprávným používáním.

Varování

Nedodržení uvedených varování může vést k vážnému zranění, úrazu elektrickým proudem nebo smrti.

1. Používejte pouze příslušenství doporučené nebo prodávané výrobcem nebo distributorem.
2. Po každém čištění osušte nabíjecí port. Vlhký nabíjecí konektor může způsobit úraz elektrickým proudem.
3. Nenabíjejte vysavač, pokud je v provozu (svítí kontrolka).
4. Používejte pouze originální a autorizovanou nabíječku. Nepoužívejte tuto nabíječku k napájení jiných zařízení. Nesprávné použití může vést k přehřátí nebo úniku korozivní kapaliny z baterie.
5. Ujistěte se, že elektrická zásuvka je chráněna proudovým chráničem (GFCI) a ochranou proti úniku proudu (ELI).
6. Nepoužívejte nabíječku s poškozeným kabelem, aby nedošlo k úrazu elektrickým proudem.
7. Nepokoušejte se připojit nabíječku pomocí prodlužovacího kabelu.
8. Nikdy nedovolte dětem, aby na vysavači jezdily nebo si s ním hrály jako s hračkou.
9. Nedovolte dětem zařízení obsluhovat ani provádět jeho údržbu.
10. Nevstupujte do bazénu, pokud v něm vysavač pracuje.
11. Zařízení nikdy nepoužívejte ani nenabíjejte v hořlavém prostředí.
12. Demontáž utěsněných částí vysavače smí provádět pouze kvalifikovaný servisní technik.
13. Nepoužívejte vysavač, pokud je v provozu bazénová filtrace.
14. Tento robot je vybaven moduly Bluetooth a Wi-Fi pracujícími na frekvencích 2,4 GHz a/ nebo 5 GHz. Během provozu jsou tyto frekvence vysílány a mohou přicházet do kontaktu s lidským tělem. Zařízení splňuje příslušné předpisy pro vystavení rádiovým frekvencím. Pro minimalizaci expozice používejte zařízení podle pokynů a vyhněte se dlouhodobému těsnému kontaktu s komunikačními moduly.

Upozornění

Nedodržení níže uvedených pokynů může vést k poškození zařízení nebo ke zranění osob.

1. Před prvním použitím jednotku nabijte.
2. Nenabíjejte vysavač nadměrně – zkracuje se tím životnost baterie.
3. Pokud bude zařízení delší dobu skladováno (více než 6 měsíců), před uskladněním jej nabijte, aby byla zachována optimální životnost baterie.
4. Po každém použití nezapomeňte opláchnout a vyčistit filtrační koš.
5. Skladujte vysavač na chladném a dobře větraném místě, mimo přímé sluneční záření a jakýkoli zdroj tepla.
6. Používejte bazénový vysavač pouze za následujících podmínek vody:

Chlor	Max. 4 mg/L
pH	7.0 - 7.8
Teplota	5 – 35 °C
NaCl	Max. 5000 PPM

OBSAH

POPIS ZAŘÍZENÍ	01
Přehled vnějších částí	01
Přehled vnitřních částí	02
Obsah balení	02
OBSLUHA	03
Nabíjení vysavače	03
Nastavení vysavače	04
<i>Připojení k aplikaci</i>	04
<i>Volba režimu čištění</i>	05
<i>Nastavení čistícího cyklu v aplikaci</i>	05
Spuštění vysavače	06
ČIŠTĚNÍ FILTRU	08
TECHNICKÉ ÚDAJE	09
ZÁRUKA	09
SKLADOVÁNÍ ZAŘÍZENÍ	10
FAQ A ŘEŠENÍ PROBLÉMŮ	10
CERTIFIKACE	12

Přehled vnějších částí

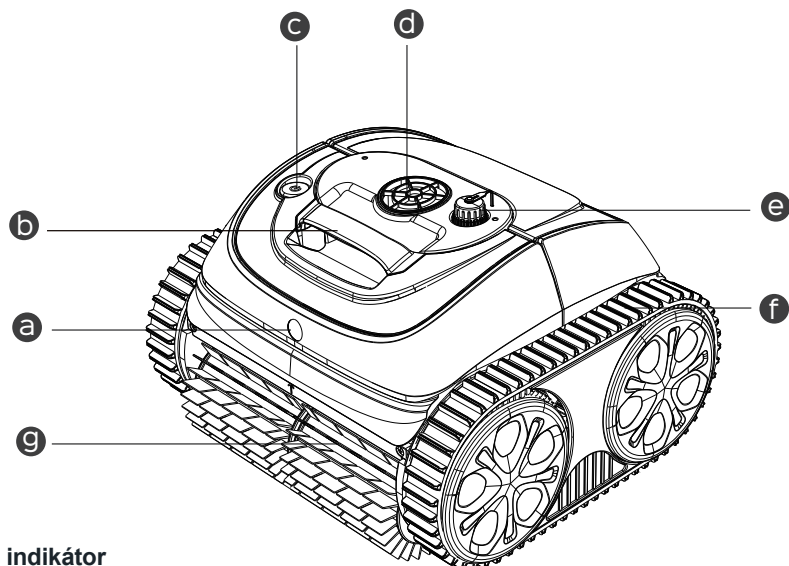

a LED indikátor
Různé barvy signalizují stav zařízení

b Rukojeť
Slouží k vyjmutí a přenášení zařízení

c Tlačítko zapnutí/vypnutí
Slouží k zapnutí a vypnutí zařízení

d Čerpadlo
Nasává nečistoty a vypouští vodu přes výstupní otvor

e Nabíjecí port
Slouží k připojení nabíjecího kabelu

f Kola s pásy
Zlepšují schopnost zařízení pohybovat se po stěnách a překonávat různé překážky

g Čistící kartáč
Uvolňuje nečistoty a přivádí je do zařízení

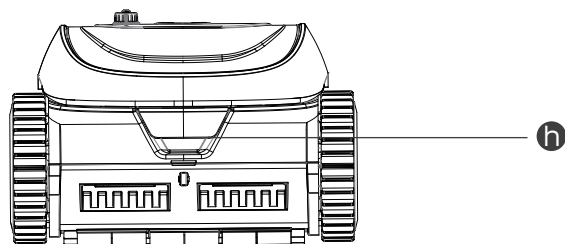

h Madlo krytu filtru
Uchopte jej a stisknutím okraje otevřete kryt

Přehled vnitřních částí

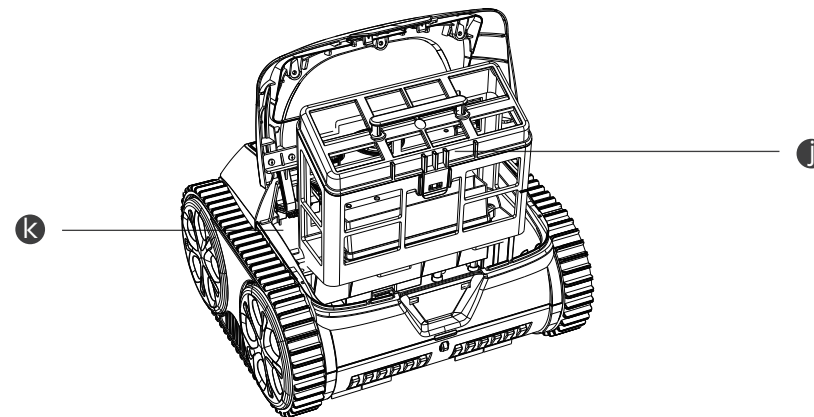





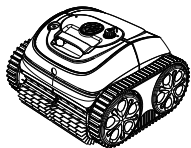

j Filtrační koš
Slouží k zachytávání nečistot a částic; po každém použití je nutné jej vyčistit.

k Utěsněná část
Obsahuje důležité komponenty zařízení. Z bezpečnostních důvodů se nepokoušejte o její demontáž bez autorizace.

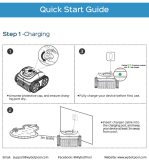
Nepoužívejte zařízení, pokud je horní kryt nebo čisticí kartáče poškozené. Pokud dojde k úniku kapaliny z utěsněné části, okamžitě přerušte nabíjení i provoz zařízení.

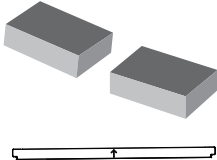
Obsah balení

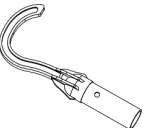
 <p>1x Vysavač</p>	 <p>1x Filtrační koš</p>	 <p>1x Rychlý návod</p>	 <p>1x Uživatelský manuál</p>
 <p>Podpurné plováky</p>	 <p>1x Nabíječka</p>	 <p>1x Hák</p>	





Nabíjení vysavače

Zařízení je vybaveno dobíjecí lithium-iontovou baterií. Před prvním použitím a při nízké úrovni nabití je nutné baterii dobít.

Připojte zařízení k elektrické síti pomocí dodaného kabelu a adaptéru.

Poznámka:

1. Při nabíjení zajistěte, aby bylo zařízení umístěno alespoň 3 m od okraje bazénu.
2. Pro snížení rizika požáru udržujte zařízení i adaptér během nabíjení mimo přímé sluneční záření a vodu.
3. Z bezpečnostních důvodů před nabíjením vždy zkontrolujte, že je zařízení vypnuté a nabíjecí port je suchý.
4. Optimální podmínky pro nabíjení: teplota 0–35 °C, relativní vlhkost 5–95 %.

Adaptér je vybaven indikátorem, který svítí modře  a signalizuje stav napájení. LED indikátor na přední straně zařízení během nabíjení přechází z blikajícího  světla na jiné blikající  světlo a po plném nabití svítí trvale .

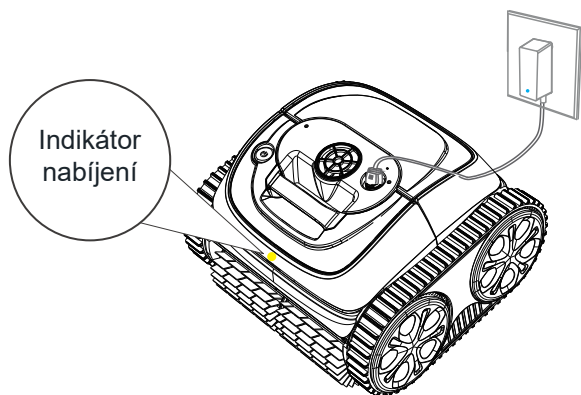

Níže je uveden přehled významu LED indikátorů; podle něj můžete rozpoznat jednotlivé stavy zařízení.

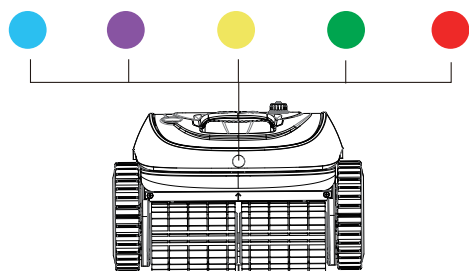

LED indikátor	Signalizace	Stav
	Svítí trvale	Zapnuto
	Bliká	V provozu
	Svítí trvale	Připojování k aplikaci
	Bliká	Probíhá nabíjení, nízká kapacita baterie nebo automatické parkování v bazénu
	Bliká	Probíhá nabíjení
	Svítí trvale	Plně nabitó
	Svítí nebo bliká	Porucha

Poznámka:

1. Pokud bliká žlutý indikátor, vyjměte zařízení z vody a nabijte jej.
2. Pokud svítí červený LED indikátor, vyhledejte řešení v části „Řešení problémů“ v tomto manuálu nebo kontaktujte servis.

Nastavení vysavače

Zařízení zapnete stisknutím tlačítka zapnutí/vypnutí. LED indikátor na přední straně bude po zapnutí svítit trvale .

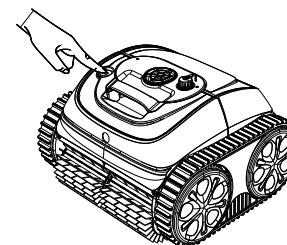

Poznámka:

Pokud LED indikátor při zapnutí zařízení bliká , signalizuje nízkou kapacitu baterie – zařízení je nutné okamžitě nabít.

Připojení k aplikaci

Aplikaci WYBOT si můžete stáhnout do svého chytrého mobilního zařízení naskenováním níže uvedeného QR kódu nebo z obchodů Google Play či App Store.

	iOS	Android
	iOS 17.0 nebo novější	Android 8.0 nebo novější

Volba režimu čištění

Po připojení k aplikaci můžete pro zařízení nastavit vhodný režim čištění. K dispozici je 5 režimů čištění, jejichž podrobnosti jsou uvedeny níže.

Režim	Oblast čištění
Kompletní čištění bazénu	Stěny + dno + vodní linka
Pouze dno	Dno
Pouze stěny	Stěny
Nejdřív stěny, poté dno	1x stěny + 1x dno
Eco dno	Delší doba provozu než v režimu „Pouze dno“

Poznámka:

1. Režim čištění můžete nastavit v aplikaci ještě před vložením zařízení do bazénu. Výchozí režim je „Nejprve stěny, poté dno“.
2. Po restartu zařízení se automaticky spustí naposledy nastavený režim čištění.

Nastavení čistícího cyklu v aplikaci

Čistící cyklus můžete naplánovat kliknutím na „časovač cyklu“ v aplikaci a výběrem požadované možnosti. Pro lepší pochopení principu fungování se podívejte na následující informace.

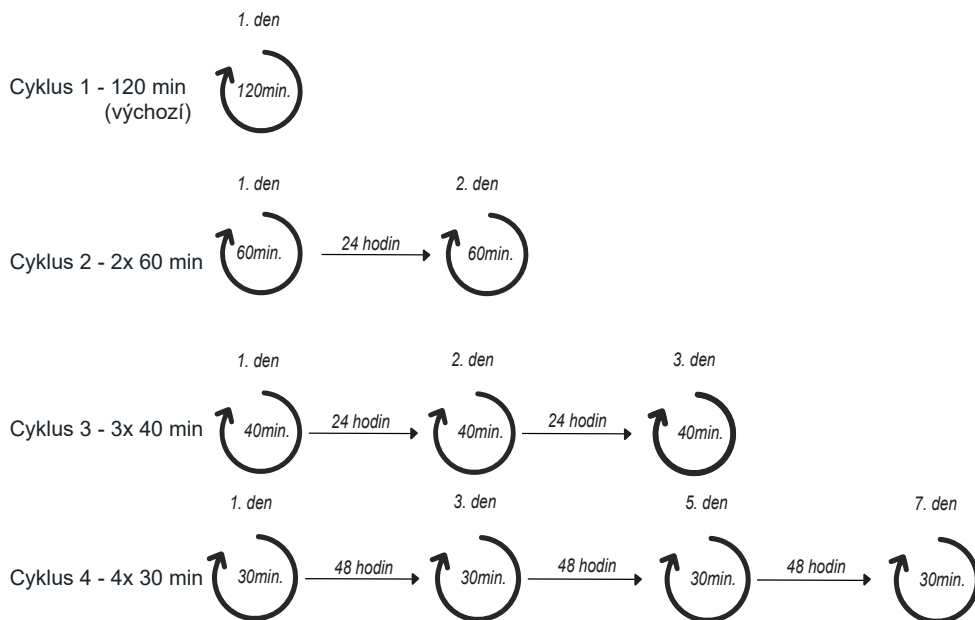

Poznámka:

1. Pokud zvolíte režim cyklického čištění, ujistěte se, že je zařízení před použitím plně nabité.
2. Výchozí čistící cyklus je jednorázové čištění po dobu 2 hodin.
3. Pokud zvolíte jiný cyklus než výchozí, ponechte zařízení v bazénu, aby mohlo dokončit celý cyklus.

Spuštění vysavače

Uchopte vysavač za rukojeť a vložte jej do bazénu do 3 minut, jinak se zařízení automaticky vypne.

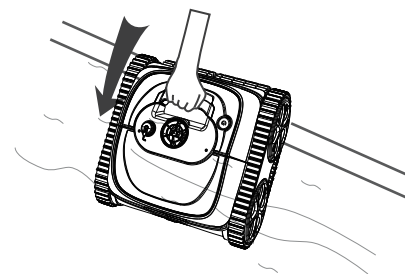

Nechte zařízení klesnout ke dnu, aby se uvolnil zachycený vzduch uvnitř.

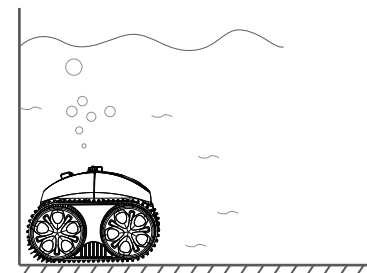

Poznámka:

Pro dosažení optimálního čistícího výkonu zajistěte, aby hloubka vody v bazénu byla alespoň 50 cm nad horní částí zařízení.

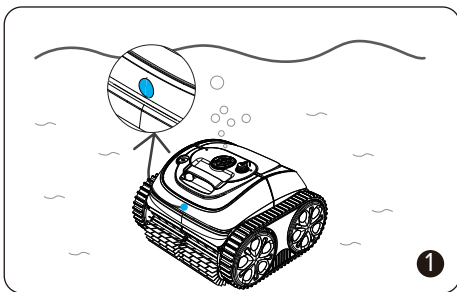

Po přibližně 20 sekundách automatické kalibrace na dně začne indikátor blikat modře. Zařízení je připraveno k čištění.

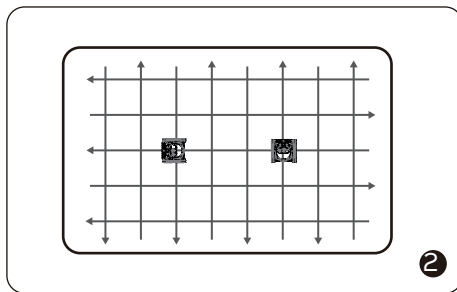

Vysavač začne čistit stěny, dno a vodní linku podle výchozího nastavení nebo podle vámi zvoleného režimu.

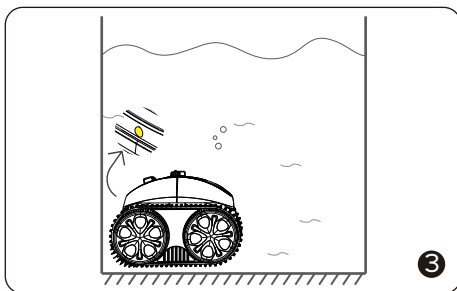

Po dokončení čištění nebo při nízké kapacitě baterie se zařízení automaticky přesune ke stěně bazénu a zastaví se u jejího okraje.

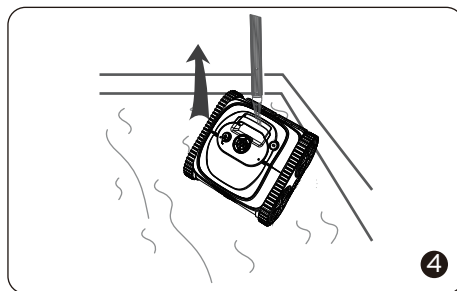

Pomocí dodaného háku připevněného k bazénové tyči můžete vysavač vyjmout z bazénu.

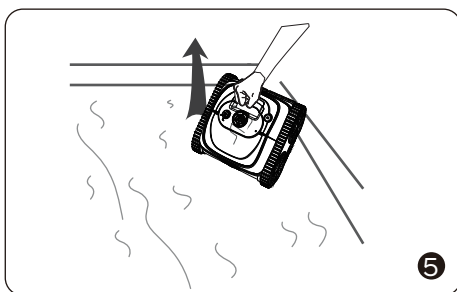

Zařízení vyjměte ve svislé poloze, aby z něj mohla voda rychle vytéct.

Poznámka:

Pokud jste nastavili jiný čistící cyklus než výchozí, ponechte zařízení v bazénu, aby mohlo dokončit celý cyklus.

ČIŠTĚNÍ FILTRU

Uchopte madlo krytu filtru, stiskněte jej a kryt otevřete.

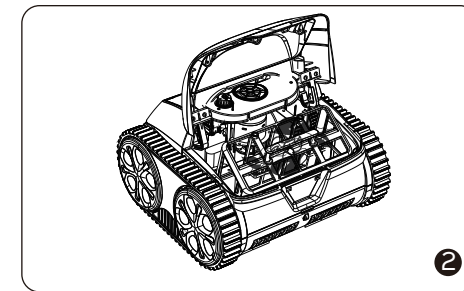
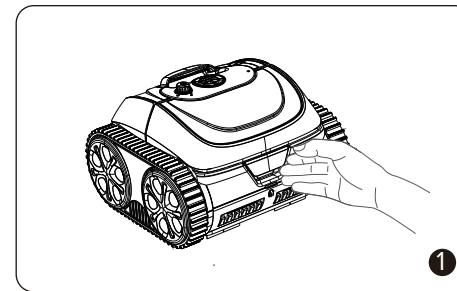

Poznámka:

1. Před otevřením horního krytu se ujistěte, že je zařízení vypnuté.
2. Filtrační koš je nutné vyčistit ještě před jeho vyschnutím.

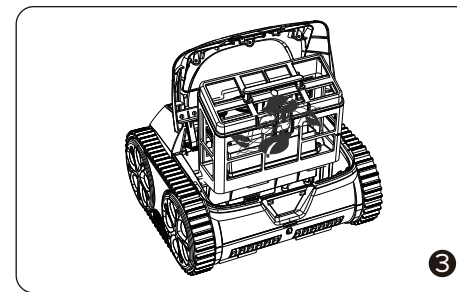

Vyjměte filtrační koš.

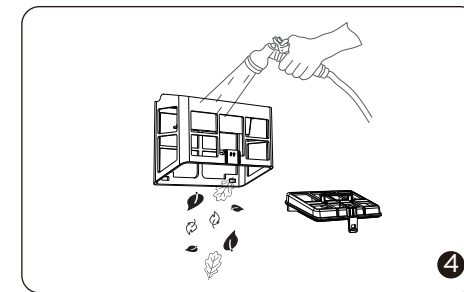

Odstraňte veškeré nečistoty a koš opláchněte čistou vodou.

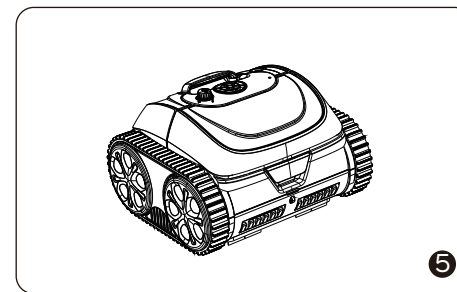

Po opláchnutí vložte filtrační koš zpět do vysavače a uzavřete kryt.

TECHNICKÉ ÚDAJE

Název	Wybot C1 / Osprey 800
Velikost bazénu	120 m ² - 150 m ²
Hloubka	3 m
Rozměry zařízení	360 (D) × 390 (Š) × 260 (V) mm
Hmotnost	8 kg
Doba provozu	120 - 150 min
Doba nabíjení	3 hodiny
Příkon	65 W
Vstup nabíječky	100-240V, 50-60Hz
Výstup nabíječky	25.2V/1.78A
Kapacita baterie	4600mAh
Filtr	180 µm
Průtok	11,5 m ³ /h
Rychlost pohybu	10 m/min
Vodotěsnost	IPX8
Připojení k aplikaci	K dispozici
OTA aktualizace	K dispozici

ZÁRUKA

1. Všechny bazénové vysavače WYBOT dostupné na trhu byly zkontrolovány a schváleny k prodeji v souladu s místními právními předpisy.
2. Záruka na baterii, motor a řídicí jednotku činí dva (2) roky od data zakoupení. Spotřební díly, včetně filtračního koše, kartáčů, kol apod., nejsou předmětem záruky.
3. Záruka se vztahuje pouze na původního kupujícího a není platná při dalším prodeji ani jakémkoli jiném převodu.

4. Na poškození zařízení způsobená nesprávným používáním, neautorizovanou opravou nebo demontáží se záruka nevztahuje.
5. Pro uplatnění reklamace nebo opravy v záruční době je nutné předložit číslo objednávky nebo doklad o nákupu.

SKLADOVÁNÍ ZAŘÍZENÍ

Pro zachování optimálního výkonu postupujte při skladování zařízení následovně:

- a) Ujistěte se, že je zařízení vypnuté
- b) Nechte vysavač i filtrační koš vyschnout
- c) Plně nabijte baterii
- d) Skladujte vysavač na chladném a dobře větraném místě, mimo přímé sluneční záření, zdroje tepla, mráz a tlak, při okolní teplotě v rozmezí 5–45 °C
- e) Pro zachování optimální životnosti baterie zařízení každé tři měsíce dobijte

Poznámka:

Pokud zařízení po dlouhodobém vybití nebo delším vypnutí nefunguje, kontaktujte prosím servisní podporu. Z bezpečnostních důvodů se nepokoušejte zařízení bez autorizace rozebírat.

FAQ A ŘEŠENÍ PROBLÉMŮ

Pro jaké tvary a konstrukční materiály bazénů je vysavač vhodný?

Zařízení je vhodné pro zapuštěné, polozapuštěné i nadzemní bazény obdélníkového, oválného, kulatého i nepravidelného tvaru. Vhodné materiály zahrnují PVC, beton a další povrchy s vyšším třením. (Kluzké povrchy, jako jsou dlaždice, mozaika nebo akryl, nemusí fungovat optimálně a mohou vyžadovat úpravy.)

Ovlivňují provoz překážky, jako jsou schody, mělké části, odtoky nebo svahy v bazénu?

Zařízení je schopné překonávat schody, odtoky i mělké části bazénu.

Pokud se při používání vysavače setkáte s následujícími situacemi, můžete je zkontrolovat v tabulce níže a pokusit se je vyřešit sami.

Poznámka:

Pokud v tabulce nenajdete řešení, kontaktujte prosím servisní podporu.

č.	Problém	Podrobnosti	Možné příčiny	Doporučené řešení
1	Zařízení nefunguje	Trvale svítí červená kontrolka	Oběžné kolo je zaseknuté	Zkontrolujte oběžné kolo a vyčistěte ho
		Bliká červená kontrolka	Ochrana motoru	Restartujte zařízení
		Bliká červená kontrolka	Zařízení není ve vodě nebo je voda příliš mělká	Restartujte zařízení a ihned jej vložte do bazénu. Ujistěte se, že hloubka vody je větší než 0,5 m.
		Bliká žlutá kontrolka	Slabá baterie	Plně nabijte zařízení a restartujte jej
2	Nelze nabít	Kontrolka nabíjení bliká	Špatný kontakt	Znovu připojte nabíječku
3	Neleze po stěnách		Kluzký povrch bazénu	Použijte podpůrné plováky (kontaktujte servis pro instrukce)
			Příliš znečištěná voda	Vyčistěte filtrační koš
4	Abnormální pohyb po stěnách	Pomalé šplhání	Ucpaný filtrační koš	Vyčistěte filtrační koš
		Klesá dolů od stěny nebo plave na hladině	Nasátý vzduch	Použijte podpůrné plováky (kontaktujte servis pro instrukce)
			Ucpaný filtrační koš	Vyčistěte filtrační koš
5	Čistí pouze část bazénu a nedokáže vyčistit celý bazén		Nesprávný režim čištění	Připojte se k aplikaci a zvolte vhodný režim
			Firmware není aktuální	Připojte se k aplikaci a aktualizujte firmware
6	Přední strana směřuje nahoru, když leží na dně.		Ucpaný filtrační koš	Vyčistěte filtrační koš
7	Nedodrжуje nastavenou trasu čištění		Naráží na překážky	Vyčistěte filtrační koš
	Nelze se připojit k aplikaci		Zařízení je vypnuté	Restartujte zařízení
8	Aplikace se nemůže připojit, pokud je zařízení ve vodě		Není k dispozici	Připojte zařízení na souši

CERTIFIKACE

Robotické bazénové vysavače WYBOT prošly všemi testy výkonu a spolehlivosti a získaly příslušné certifikace v zemích, kde jsou prodávány. Můžete se na ně plně spolehnout.



ZÁKAZNICKÁ PODPORA

Vzhledem k neustálému zlepšování produktů se může skutečné provedení výrobků lišit od popisu v tomto manuálu. Výrobce si vyhrazuje právo na úpravy produktů.

Pokud se během používání vyskytnou jakékoli problémy, kontaktujte prosím servisní podporu.

CF Group CZ & SK s.r.o.
Jesenická 372, 252 44 Dolní Jirčany
Česká republika
info@cf-group.cz
www.cf-group.cz

Manuál v CZ a SK naleznete zde:

