

WYBOT

Automatický bazénový vysávač

Používateľský manuál

Wybot C1 / Osprey 800

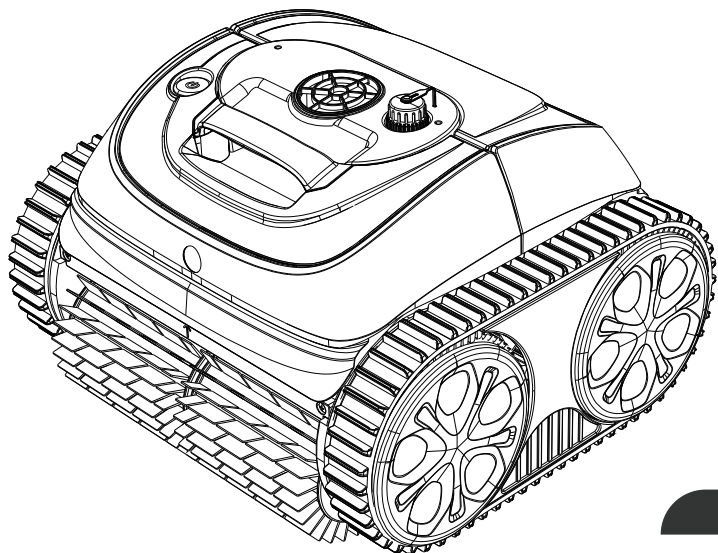

SK

Pred uvedením nového robotického bazénového vysávača do prevádzky si pozorne prečítajte celý návod na obsluhu a uschovajte ho pre neskoršie použitie.

WYBOT

www.cf-group.cz

Email: info@cf-group.cz

CF GROUP CZ & SK s.r.o.

Jesenická 372, Dolní Jirčany, 252 44, Česká republika

Všetky obchodné názvy sú registrované ochranné známky príslušných uvedených výrobcov.



WYBOT

Ďakujeme, že ste si vybrali produkty spoločnosti WYBOT – veľmi si vážime vašu podporu. Naším cieľom je neustále poskytovať najlepšie riešenia, ktoré vás zbavia starostí s čistením bazéna a umožnia vám užiť si viac času s rodinou.

Robotický bazénový vysávač WYBOT je navrhnutý tak, aby vám poskytoval vysokú účinnosť, nízku spotrebu energie, jednoduché ovládanie a dôkladné čistenie bazéna.

Jeho jedinečný dizajn a spoľahlivé funkcie – ako spustenie jedným tlačidlom, výkonné sanie a kefovanie, jemná filtrácia, inteligentná navigácia, diaľkové ovládanie a vysoká kompatibilita s rôznymi tvarmi bazénov a konštrukčnými materiálmi – zabezpečujú pohodlné, inteligentné a optimálne čistenie bazéna.

V prípade akýchkoľvek otázok nás neváhajte kontaktovať e-mailom alebo navštívte naše webové stránky. Budeme tiež radi za vaše podnety, ktoré nám pomáhajú v neustálom zlepšovaní našich produktov.

Pred použitím vysávača si pozorne preštudujte tento návod. Vaša bezpečnosť je na prvom mieste. Zariadenie používajte výhradne v súlade s uvedenými pokynmi. Výrobca ani distribútor nenesú zodpovednosť za akékoľvek škody alebo zranenia spôsobené nesprávnym používaním.

Varovanie

Nedodržanie uvedených varovaní môže viesť k vážnemu zraneniu, úrazu elektrickým prúdom alebo smrti.

1. Používajte iba príslušenstvo odporúčané alebo predávané výrobcom alebo distribútorom.
2. Po každom čistení osušte nabíjací port. Vlhký nabíjací konektor môže spôsobiť úraz elektrickým prúdom.
3. Nenabíjajte vysávač, ak je v prevádzke (svieti kontrolka).
4. Používajte iba originálnu a autorizovanú nabíjačku. Nepoužívajte túto nabíjačku na napájanie iných zariadení. Nesprávne použitie môže viesť k prehriatiu alebo úniku korozívnej kvapaliny z batérie.
5. Uistite sa, že elektrická zásuvka je chránená prúdovým chráničom (GFCI) a ochranou proti úniku prúdu (ELI).
6. Nepoužívajte nabíjačku s poškodeným káblom, aby nedošlo k úrazu elektrickým prúdom.
7. Nepokúšajte sa pripojiť nabíjačku pomocou predlžovacieho kábla.
8. Nikdy nedovoľte deťom, aby na vysávači jazdili alebo sa s ním hrali ako s hračkou.
9. Nedovoľte deťom zariadenie obsluhovať ani vykonávať jeho údržbu.
10. Nevstupujte do bazéna, ak v ňom vysávač pracuje.
11. Zariadenie nikdy nepoužívajte ani nenabíjajte v horľavom prostredí.
12. Demontáž utesnených častí vysávača smie vykonávať iba kvalifikovaný servisný technik.
13. Nepoužívajte vysávač, ak je v prevádzke bazénová filtrácia.
14. Tento vysávač je vybavený modulmi Bluetooth a Wi-Fi pracujúcimi na frekvenciách 2,4 GHz a/alebo 5 GHz. Počas prevádzky sú tieto frekvencie vysielané a môžu prichádzať do kontaktu s ľudským telom. Zariadenie spĺňa príslušné predpisy pre vystavenie rádiovým frekvenciám. Na minimalizáciu expozície používajte zariadenie podľa pokynov a vyhnite sa dlhodobému tesnému kontaktu s komunikačnými modulmi.

Upozornenie

Nedodržanie nižšie uvedených pokynov môže viesť k poškodeniu zariadenia alebo k zraneniu osôb.

1. Pred prvým použitím jednotku nabite.
2. Nenabíjajte vysávač nadmerne – skracuje sa tým životnosť batérie.
3. Ak bude zariadenie dlhší čas skladované (viac ako 6 mesiacov), pred uskladnením ho nabite, aby bola zachovaná optimálna životnosť batérie.
4. Po každom použití nezabudnite opláchnuť a vyčistiť filtračný kôš.
5. Skladujte vysávač na chladnom a dobre vetranom mieste, mimo priameho slnečného žiarenia a akéhokoľvek zdroja tepla.
6. Používajte bazénový vysávač iba za nasledujúcich podmienok vody:

Chlór	Max. 4 mg/L
pH	7.0 - 7.8
Teplota	5 – 35 °C
NaCl	Max. 5000 PPM

OBSAH

POPIS ZARIADENIA	01
Prehľad vonkajších častí	01
Prehľad vnútorných častí	02
Obsah balenia	02
OBSLUHA	03
Nabíjanie vysávača	03
Nastavenie vysávača	04
<i>Pripojenie k aplikácii</i>	04
<i>Voľba režimu čistenia</i>	05
<i>Nastavenie čistiaceho cyklu v aplikácii</i>	05
Spustenie vysávača	06
ČISTENIE FILTRA	08
TECHNICKÉ ÚDAJE	09
ZÁRUKA	09
SKLADOVANIE ZARIADENIA	10
FAQ A RIEŠENIE PROBLÉMOV	10
CERTIFIKÁCIA	12

Prehľad vonkajších častí

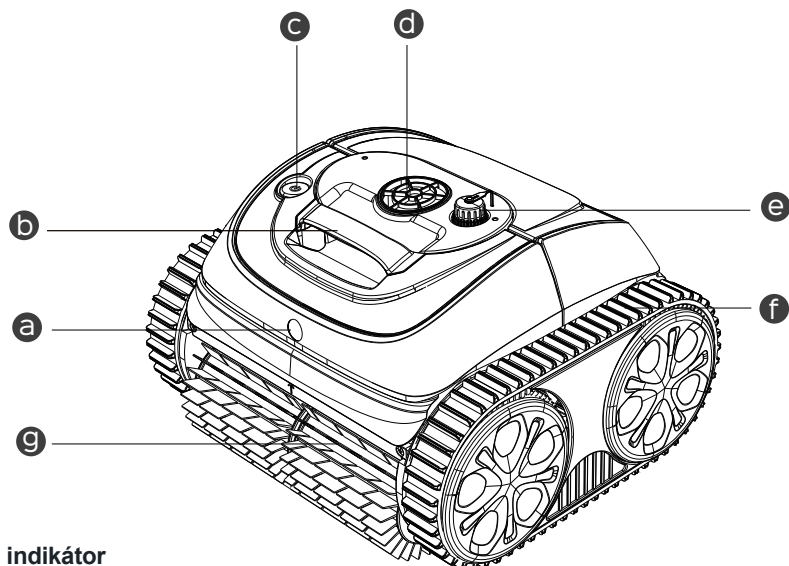

- a LED indikátor**
Rôzne farby signalizujú stav zariadenia
- b Rukoväť**
Slúži na vybratie a prenášanie zariadenia
- c Tlačidlo zapnutia/vypnutia**
Slúži na zapnutie a vypnutie zariadenia
- d Čerpadlo**
Nasáva nečistoty a vypúšťa vodu cez výstupný otvor
- e Nabíjací port**
Slúži na pripojenie nabíjacieho kábla
- f Kolesá s pásmi**
Zlepšujú schopnosť zariadenia pohybovať sa po stenách a prekonávať rôzne prekážky
- g Čistiaca kefa**
Uvoľňuje nečistoty a privádza ich do zariadenia

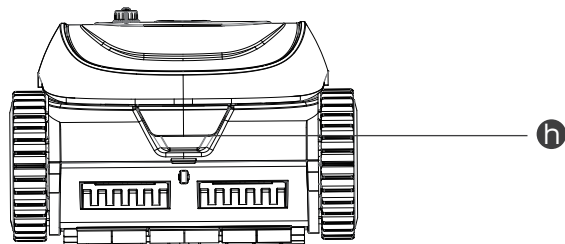

- h Rukoväť krytu filtra**
Uchopte ju a stlačením okraja otvorte kryt



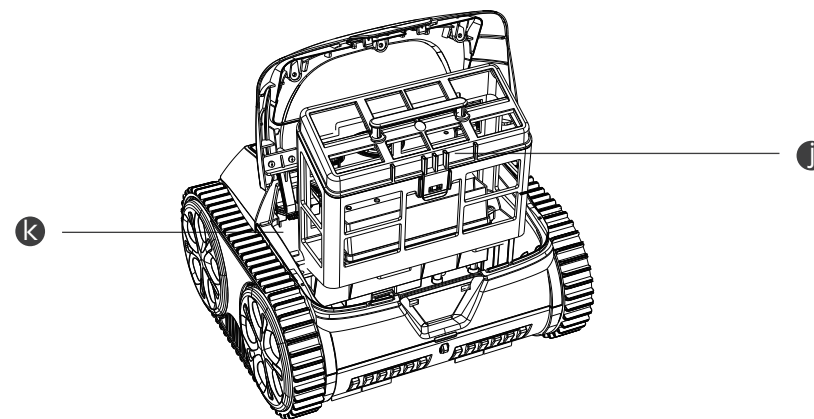

Prehľad vnútorných častí

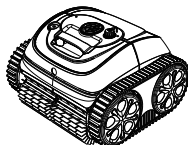

- j Filtračný kôš**
Slúži na zachytávanie nečistôt a častíc; po každom použití je potrebné ho vyčistiť.
- k Utesnená časť**
Obsahuje dôležité komponenty zariadenia. Z bezpečnostných dôvodov sa nepokúšajte o jej demontáž bez autorizácie.

Nepoužívajte zariadenie, ak je horný kryt alebo čistiace kefy poškodené. Ak dôjde k úniku kvapaliny z utesnenej časti, okamžite prerušte nabíjanie aj prevádzku zariadenia.

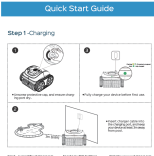
Obsah balenia

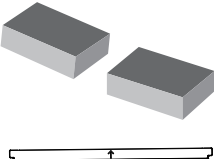
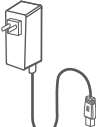
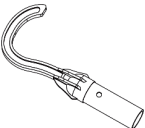
 1x Vysávač	 1x Filtračný kôš	 1x Rýchly návod	 1x Používateľský manuál
 Podporné plaváky	 1x Nabíjačka	 1x Háčik	





Nabíjanie vysávača

Zariadenie je vybavené dobíjateľnou lítium-iónovou batériou. Pred prvým použitím a pri nízkej úrovni nabitia je potrebné batériu dobiť.

Pripojte zariadenie k elektrickej sieti pomocou dodaného kábla a adaptéra.

Poznámka:



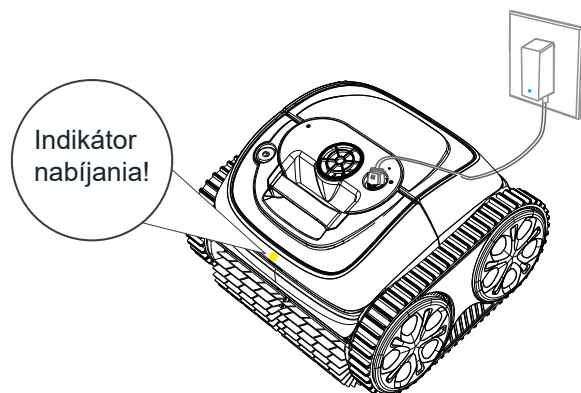

1. Pri nabíjaní zabezpečte, aby bolo zariadenie umiestnené aspoň 3 m od okraja bazéna.
2. Na zníženie rizika požiaru udržiavajte zariadenie aj adaptér počas nabíjania mimo priameho slnečného žiarenia a vody.
3. Z bezpečnostných dôvodov pred nabíjaním vždy skontrolujte, že je zariadenie vypnuté a nabíjací port je suchý.
4. Optimálne podmienky pre nabíjanie: teplota 0–35 °C, relatívna vlhkosť 5–95 %.

Adaptér je vybavený indikátorom, ktorý svieti modro  a signalizuje stav napájania. LED indikátor na prednej strane zariadenia počas nabíjania prechádza z blikajúceho  svetla na iné blikajúce  svetlo a po plnom nabití svieti trvale .

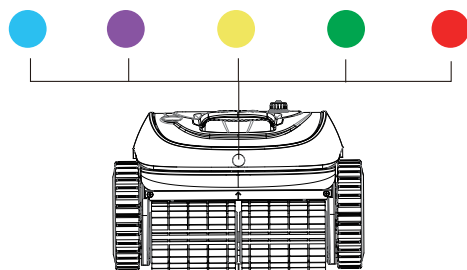

Nižšie je uvedený prehľad významu LED indikátorov; podľa neho môžete rozpoznať jednotlivé stavy zariadenia.



LED indikátor	Signalizácia	Stav
	Svieti trvalo	Zapnuté
	Bliká	V prevádzke
	Svieti trvalo	Pripájanie k aplikácii
	Bliká	Prebieha nabíjanie, nízka kapacita batérie alebo automatické parkovanie v bazéne
	Bliká	Prebieha nabíjanie
	Svieti trvalo	Plne nabité
	Svieti alebo bliká	Porucha

Poznámka:

1. Ak bliká žltý indikátor, vyberte zariadenie z vody a nabite ho.
2. Ak svieti červený LED indikátor, vyhľadajte riešenie v časti „Riešenie problémov“ v tomto manuáli alebo kontaktujte servis.

Nastavenie vysávača

Zariadenie zapnete stlačením tlačidla zapnutia/vypnutia. LED indikátor na prednej strane bude po zapnutí svietiť trvalo .

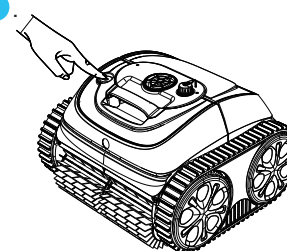

Poznámka:

Ak LED indikátor pri zapnutí zariadenia bliká , signalizuje nízku kapacitu batérie – zariadenie je potrebné okamžite nabiť.

Pripojenie k aplikácii

Aplikáciu WYBOT si môžete stiahnuť do svojho smart mobilného zariadenia naskenovaním nižšie uvedeného QR kódu alebo z obchodov Google Play či App Store.

	iOS	Android
	iOS 17.0 alebo novší	Android 8.0 alebo novší

Vol'ba režimu čistenia

Po pripojení k aplikácii môžete pre zariadenie nastaviť vhodný režim čistenia. K dispozícii je 5 režimov čistenia, ktorých podrobnosti sú uvedené nižšie.

Režim	Oblasť čistenia
Kompletné čistenie bazéna	Steny + dno + vodná línia
Iba dno	Dno
Iba steny	Steny
Najprv steny, potom dno	1x steny + 1x dno
Eco dno	Dlhšia doba prevádzky než v režime „Iba dno“

Poznámka:

1. Režim čistenia môžete nastaviť v aplikácii ešte pred vložení zariadenia do bazéna. Predvolený režim je „Najprv steny, potom dno“.
2. Po reštarte zariadenia sa automaticky spustí naposledy nastavený režim čistenia.

Nastavenie čistiacieho cyklu v aplikácii

Čistiaci cyklus môžete naplánovať kliknutím na „časovač cyklu“ v aplikácii a výberom požadovanej možnosti. Pre lepšie pochopenie princípu fungovania si pozrite nasledujúce informácie.

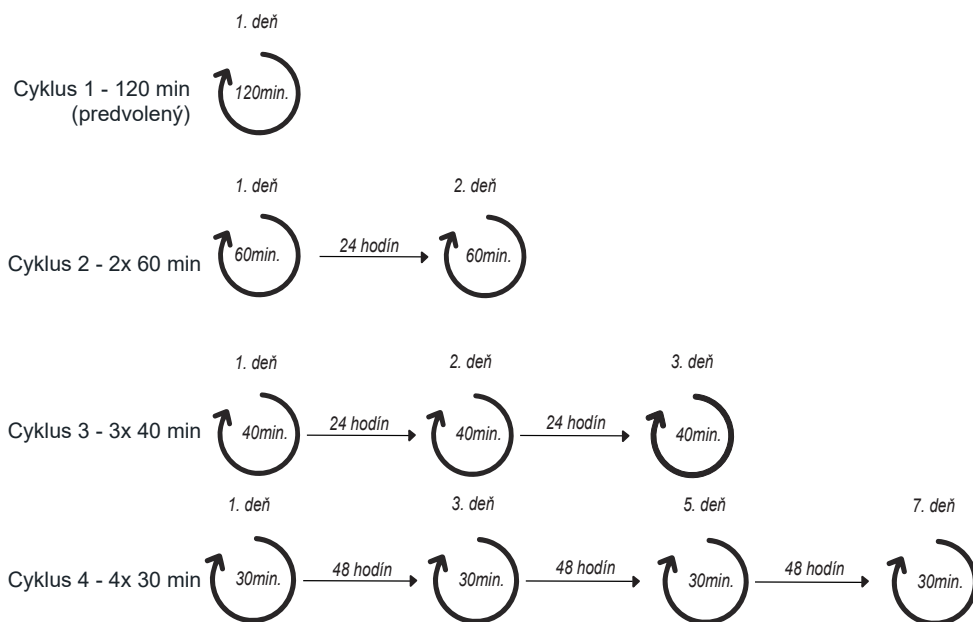

Poznámka:

1. Ak zvolíte režim cyklického čistenia, uistite sa, že je zariadenie pred použitím plne nabité.
2. Predvolený čistiaci cyklus je jednorazové čistenie počas 2 hodín.
3. Ak zvolíte iný cyklus než predvolený, ponechajte zariadenie v bazéne, aby mohlo dokončiť celý cyklus.

Spustenie vysávača

Uchopte vysávač za rukoväť a vložte ho do bazéna do 3 minút, inak sa zariadenie automaticky vypne.

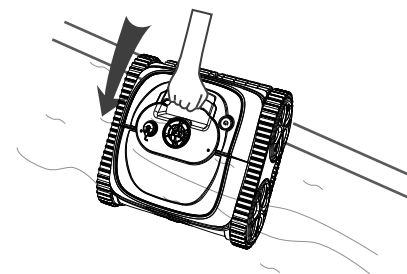

Nechajte zariadenie klesnúť ku dnu, aby sa uvoľnil zachytený vzduch vo vnútri.

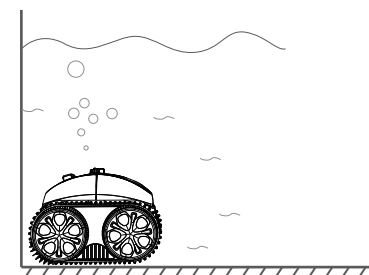

Poznámka:

Na dosiahnutie optimálneho čistiacieho výkonu zabezpečte, aby bola hĺbka vody v bazéne aspoň 50 cm nad hornou časťou zariadenia.

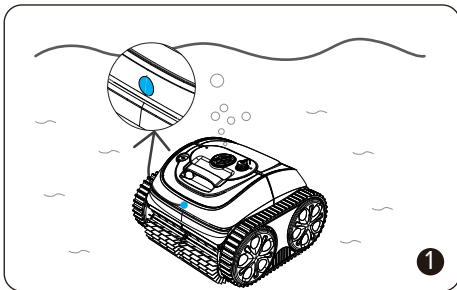

Po približne 20 sekundách automatickej kalibrácie na dne začne indikátor blikať modro. Zariadenie je pripravené na čistenie.

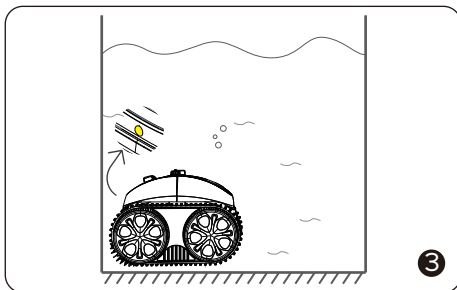

Po dokončení čistenia alebo pri nízkej kapacite batérie sa zariadenie automaticky presunie k stene bazéna a zastaví sa pri jej okraji.

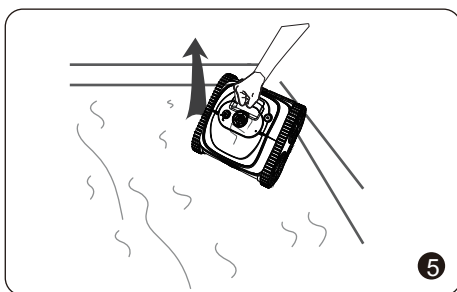

Zariadenie vyberte vo zvislej polohe, aby z neho mohla voda rýchlo vytečť.

Poznámka:

Ak ste nastavili iný čistiaci cyklus než predvolený, ponechajte zariadenie v bazéne, aby mohlo dokončiť celý cyklus.

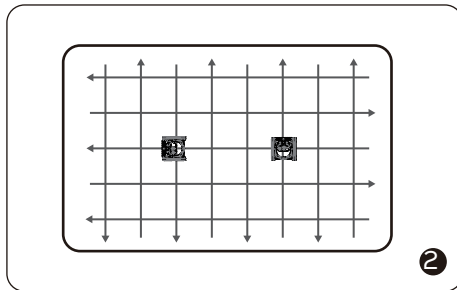

Vysávač začne čistiť steny, dno a vodnú líniu podľa predvoleného nastavenia alebo podľa vami zvoleného režimu.

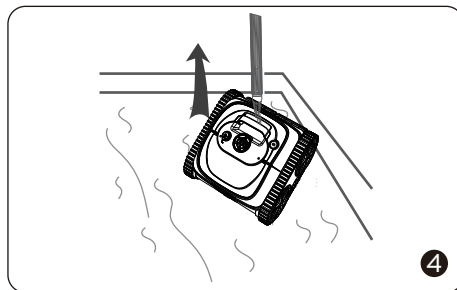

Pomocou dodaného háčika pripevneného k bazénovej tyči môžete vysávač vybrať z bazéna.

ČISTENIE FILTRA

Uchopte rukoväť krytu filtra, stlačte ju a kryt otvorte.

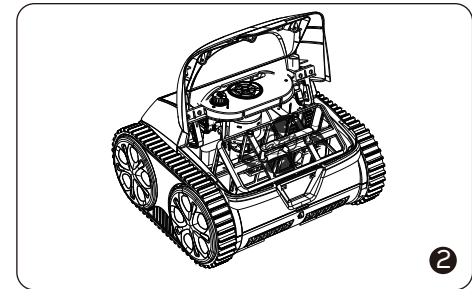
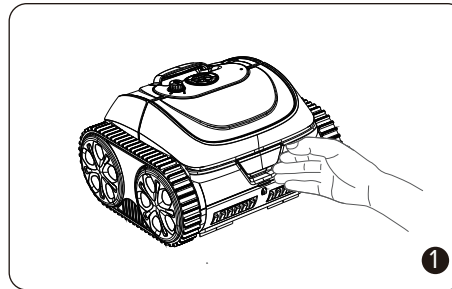

Poznámka:

1. Pred otvorením horného krytu sa uistite, že je zariadenie vypnuté.
2. Filtračný kôš je potrebné vyčistiť ešte pred jeho vyschnutím.

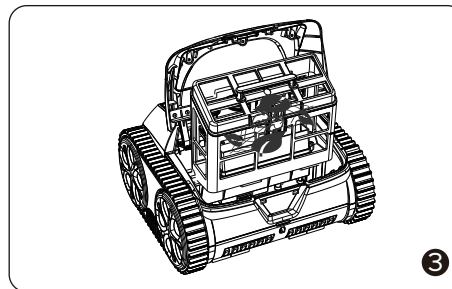

Vyberte filtračný kôš.

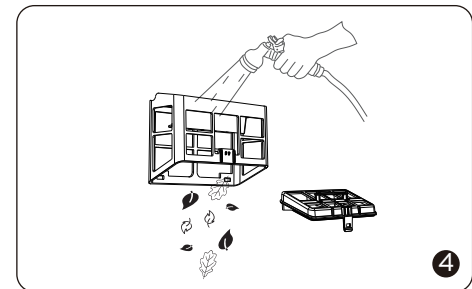

Odstráňte všetky nečistoty a kôš opláchnite čistou vodou.

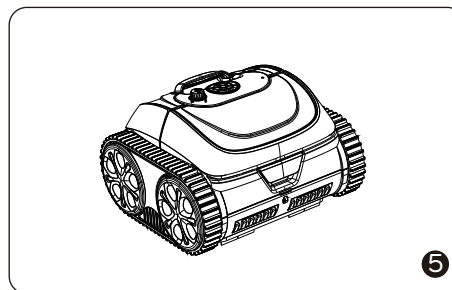

Po opláchnutí vložte filtračný kôš späť do vysávača a uzavrite kryt.

TECHNICKÉ ÚDAJE

Názov	Wybot C1 / Osprey 800
Veľkosť bazéna	120 m ² - 150 m ²
Hĺbka	3 m
Rozmery zariadenia	360 (D) × 390 (Š) × 260 (V) mm
Hmotnosť	8 kg
Doba prevádzky	120 - 150 min
Doba nabíjania	3 hodiny
Príkon	65 W
Vstup nabíjačky	100-240V, 50-60Hz
Výstup nabíjačky	25.2V/1.78A
Kapacita batérie	4600mAh
Filter	180 µm
Prietok	11,5 m ³ /h
Rýchlosť pohybu	10 m/min
Vodotesnosť	IPX8
Pripojenie k aplikácii	K dispozícii
OTA aktualizácia	K dispozícii

ZÁRUKA

1. Všetky bazénové vysávače WYBOT dostupné na trhu boli skontrolované a schválené na predaj v súlade s miestnymi právnymi predpismi.
2. Záruka na batériu, motor a riadiacu jednotku je dva (2) roky od dátumu zakúpenia. Spotrebné diely, vrátane filtračného koša, kief, kolies a pod., nie sú predmetom záruky.
3. Záruka sa vzťahuje iba na pôvodného kupujúceho a nie je platná pri ďalšom predaji ani pri akomkoľvek inom prevode.

4. Na poškodenie zariadenia spôsobené nesprávnym používaním, neautorizovanou opravou alebo demontážou sa záruka nevzťahuje.
5. Na uplatnenie reklamácie alebo opravy v záručnej dobe je potrebné predložiť číslo objednávky alebo doklad o kúpe.

SKLADOVANIE ZARIADENIA

Na zachovanie optimálneho výkonu postupujte pri skladovaní zariadenia nasledovne:

- a) Uistite sa, že je zariadenie vypnuté
- b) Nechajte vysávač aj filtračný kôš vyschnúť
- c) Plne nabite batériu
- d) Skladujte vysávač na chladnom a dobre vetranom mieste, mimo priameho slnečného žiarenia, zdrojov tepla, mrazu a tlaku, pri okolitej teplote v rozmedzí 5–45 °C
- e) Na zachovanie optimálnej životnosti batérie zariadenie každé tri mesiace dobijte

Poznámka:

Ak zariadenie po dlhodobom vybití alebo dlhšom vypnutí nefunguje, kontaktujte prosím servisnú podporu. Z bezpečnostných dôvodov sa nepokúšajte zariadenie bez autorizácie rozoberať.

FAQ A RIEŠENIE PROBLÉMOV

Pre aké tvary a konštrukčné materiály bazénov je vysávač vhodný?

Zariadenie je vhodné pre zapustené, polozapustené aj nadzemné bazény obdĺžnikového, oválneho, kruhového aj nepravidelného tvaru. Vhodné materiály zahŕňajú PVC, betón a ďalšie povrchy s vyšším trením. (Klzké povrchy, ako sú dlaždice, mozaika alebo akryl, nemusia fungovať optimálne a môžu vyžadovať úpravy.)

Ovplyvňujú prevádzku prekážky, ako sú schody, plytké časti, odtoky alebo svahy v bazéne?

Zariadenie je schopné prekonávať schody, odtoky aj plytké časti bazéna.

Ak sa pri používaní vysávača stretnete s nasledujúcimi situáciami, môžete ich skontrolovať v tabuľke nižšie a pokúsiť sa ich vyriešiť sami.

Poznámka:

Ak v tabuľke nenájdete riešenie, kontaktujte prosím servisnú podporu.

č.	Problém	Podrobnosti	Možné príčiny	Odporúčané riešenie
1	Zariadenie nefunguje	Svieti trvalo červená kontrolka	Obežné koleso je zaseknuté	Skontrolujte obežné koleso a vyčistite ho
		Bliká červená kontrolka	Ochrana motora	Reštartujte zariadenie
		Bliká červená kontrolka	Zariadenie nie je vo vode alebo je voda príliš plytká	Reštartujte zariadenie a ihneď ho vložte do bazény. Uistite sa, že hĺbka vody je väčšia než 0,5 m
		Bliká žltá kontrolka	Slabá batéria	Plne nabite zariadenie a reštartujte ho
2	Nedá sa nabiť	Kontrolka nabíjania bliká	Slabý kontakt	Znova pripojte nabíjačku
3	Nelezie po stenách		Klzký povrch bazéna	Použite podporné plaváky (kontaktujte servis pre inštrukcie)
			Príliš znečistená voda	Vyčistite filtračný kôš
4	Abnormálny pohyb po stenách	Pomalé šplhanie Klesá dole od steny alebo pláva na hladine	Upchaný filtračný kôš	Vyčistite filtračný kôš
			Nasáva vzduch	Použite podporné plaváky (kontaktujte servis pre inštrukcie)
			Upchaný filtračný kôš	Vyčistite filtračný kôš
5	Čistí iba časť bazéna a nedokáže vyčistiť celý bazén		Nesprávny režim čistenia	Pripojte sa k aplikácii a zvolte vhodný režim
			Firmware nie je aktuálny	Pripojte sa k aplikácii a aktualizujte firmware
6	Predná strana smeruje nahor, keď leží na dne		Upchaný filtračný kôš	Vyčistite filtračný kôš
7	Nedodržiava nastavenú trasu čistenia		Naráža na prekážky	Vyčistite filtračný kôš
	Nedá sa pripojiť k aplikácii		Zariadenie je vypnuté	Reštartujte zariadenie
8	Aplikácia sa nedá pripojiť, keď je zariadenie vo vode		Nie je k dispozícii	Pripojte zariadenie na súši

CERTIFIKÁCIA

Robotické bazénové vysávače WYBOT prešli všetkými testami výkonu a spoľahlivosti a získali príslušné certifikácie v krajinách, kde sa predávajú. Môžete sa na ne plne spoľahnúť.



ZÁKAZNÍCKA PODPORA

Vzhľadom na neustále zlepšovanie produktov sa môže skutočné vyhotovenie výrobkov líšiť od popisu v tomto manuáli. Výrobca si vyhradzuje právo na úpravy produktov.

Ak sa počas používania vyskytnú akékoľvek problémy, kontaktujte prosím servisnú podporu.

CF Group CZ & SK s.r.o.
Jesenická 372, 252 44 Dolní Jirčany
Česká republika
info@cf-group.cz
www.cf-group.cz

Manuál v CZ a SK nájdete tu:

