

Automatický bazénový vysávač

Používateľský manuál

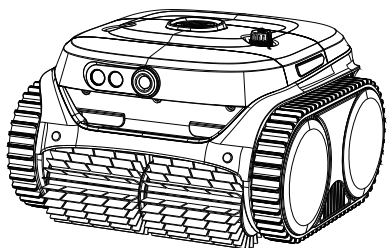

WYBOT C2 Pro Vision

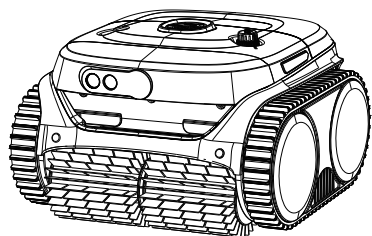

WYBOT C2 Pro

WYBOT®

Pred uvedením nového robotického bazénového vysávača do prevádzky si pozorne prečítajte celý návod na obsluhu a uschovajte ho pre neskoršie použitie.

WYBOT®

www.cf-group.cz

Email: info@cf-group.cz

CF GROUP CZ & SK s.r.o.

Jesenická 372, Dolní Jirčany, 252 44, Česká republika

Všetky obchodné názvy sú registrované ochranné známky príslušných uvedených výrobcov.





Ďakujeme, že ste si vybrali produkty spoločnosti WYBOT – veľmi si vážime vašu podporu. Naším cieľom je neustále poskytovať najlepšie riešenia, ktoré vás zbavia starostí s čistením bazéna a umožnia vám užiť si viac času s rodinou.

Robotický bazénový vysávač WYBOT je navrhnutý tak, aby vám poskytoval vysokú účinnosť, nízku spotrebu energie, jednoduché ovládanie a dôkladné čistenie bazéna.

Jeho jedinečný dizajn a spoľahlivé funkcie – ako spustenie jedným tlačidlom, výkonné sanie a kefovanie, jemná filtrácia, inteligentná navigácia, diaľkové ovládanie a vysoká kompatibilita s rôznymi tvarmi bazénov a konštrukčnými materiálmi – zabezpečujú pohodlné, inteligentné a optimálne čistenie bazéna.

V prípade akýchkoľvek otázok nás neváhajte kontaktovať e-mailom alebo navštívte naše webové stránky. Budeme tiež radi za vaše podnety, ktoré nám pomáhajú v neustálom zlepšovaní našich produktov.

Bezpečnostné upozornenie

Varovanie

Pred použitím vysávača si pozorne preštudujte tento návod. Vaša bezpečnosť je na prvom mieste. Zariadenie používajte výhradne v súlade s uvedenými pokyny. Výrobca alebo distribútor nenesie zodpovednosť za akékoľvek škody alebo zranenia spôsobené nesprávnym používaním.

Nedodržanie uvedených varovaní môže viesť k vážnemu zraneniu, úrazu elektrickým prúdom alebo smrti.

1. Používajte iba príslušenstvo odporúčané alebo predávané výrobcom alebo distribútorom.
2. Používajte iba originálnu a autorizovanú nabíjačku. Nepoužívajte túto nabíjačku na napájanie iných zariadení. Nesprávne použitie môže viesť k prehriatiu alebo úniku korozívnej kvapaliny z batérie.
3. Pri vykonávaní údržby alebo vyberaní zariadenia z bazéna vysávač vždy vypnite.
4. Pred pripojením nabíjačky sa uistite, že je nabíjací port suchý.
5. Uistite sa, že elektrická zásuvka je chránená prúdovým chráničom (GFCI) a ochranou proti úniku prúdu (ELI).
6. Nepoužívajte nabíjačku s poškodeným káblom, aby nedošlo k úrazu elektrickým prúdom.
7. Nepoužívajte neautorizované predlžovacie káble na pripojenie nabíjačky k vysávaču.
8. Nikdy nedovoľte deťom jazdiť na vysávači/dokovacej stanici ani ho používať ako hračku.
9. Nedovoľte deťom vysávač ani dokovacu stanici obsluhovať alebo udržiavať.
10. Nevstupujte do bazéna, keď je vysávač v prevádzke.
11. Nevystavujte zariadenie ani ho nenabíjajte v horľavom prostredí.
12. Demontáž utesnených častí vysávača smie vykonávať iba kvalifikovaný servisný technik.

Bezpečnostné upozornenie

Upozornenie

Nedodržanie uvedených upozornení môže viesť k poškodeniu zariadenia.

1. Pred prvým použitím zariadenie nabite.
2. Vyhnite sa nadmernému nabíjaniu vysávača – skracaje sa tým životnosť batérie.
3. Pred dlhodobým skladovaním (viac ako 6 mesiacov) vysávač nabite, aby bola zachovaná optimálna životnosť batérie.
4. Nepoužívajte vysávač, ak je spustená filtrácia bazéna.
5. Po každom použití nezabudnite opláchnuť a vyčistiť filtračný kôš a ultrajemný filter.
6. Skladujte vysávač na chladnom a dobre vetranom mieste, mimo priameho slnečného žiarenia a akéhokoľvek zdroja tepla.
7. Používajte bazénový vysávač iba za nasledujúcich podmienok vody:

Chlór	Max. 4 mg/L
pH	7.0 - 7.8
Teplota	5 – 35 °C
NaCl	Max. 5000 PPM

OBSAH

01 / POPIS ZARIADENIA	01
Prehľad vonkajších častí	01
Prehľad vnútorných častí	02
Obsah balení	03
02 / OBSLUHA	04
Nabíjanie vysávača	04
Nastavenie vysávača	06
<i>Pripojenie k aplikácii</i>	06
<i>Voľba režimu čistenia</i>	07
Spustenie vysávača	08
<i>Režim vyhľadávania nečistôt (špeciálne pre WYBOT C2 Pro Vision)</i>	09
03 / ČISTENIE FILTRA	11
04 / TECHNICKÉ ÚDAJE	12
05 / ZÁRUKA	13
06 / SKLADOVANIE ZARIADENIA	13
07 / FAQ A RIEŠENIE PROBLÉMOV	14
08 / CERTIFIKÁCIA	16
09 / ZÁKAZNÍCKA PODPORA	16

01 / POPIS ZARIADENIA

Prehľad vonkajších častí

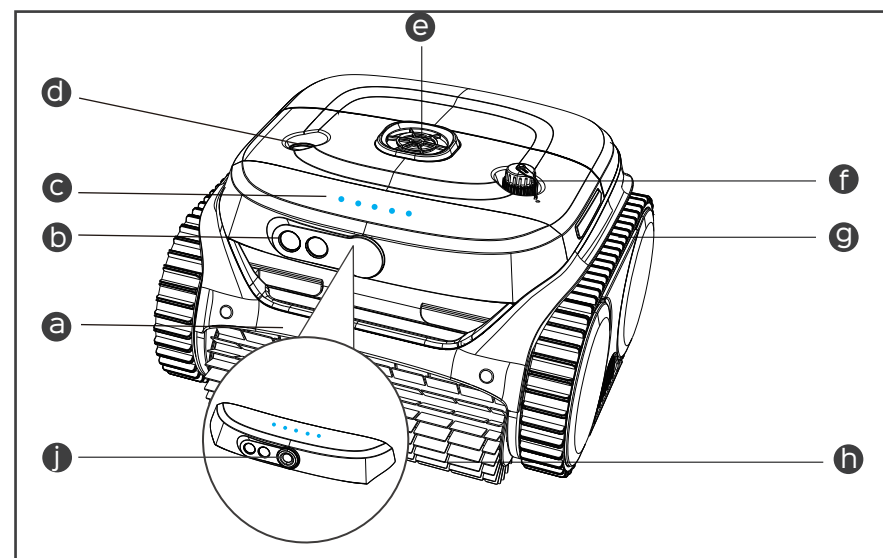

- | | |
|---|--|
| a Rukoväť
Slúži na vybratie a prenášanie zariadenia | f Nabíjací port
Slúži na pripojenie nabíjacieho kábla |
| b Sonarové senzory
Slúžia na detekciu a vyhýbanie sa prekážkam v bazéne | g Kolesá s pásmi
Zlepšujú schopnosť zariadenia pohybovať sa po stenách a prekonávať rôzne prekážky |
| c LED indikátor
Rôzne farby signalizujú stav zariadenia a aktuálny režim čistenia | h Čistiaca kefa
Uvoľňuje nečistoty a privádza ich do zariadenia |
| d Tlačidlo zapnutia/vypnutia
Slúži na zapnutie a vypnutie zariadenia | i Kamera (WYBOT C2 Pro Vision)
Vizuálna technológia pre vysoko efektívne čistenie |
| e Čerpadlo
Nasáva nečistoty a vypúšťa vodu cez výstupný otvor | |

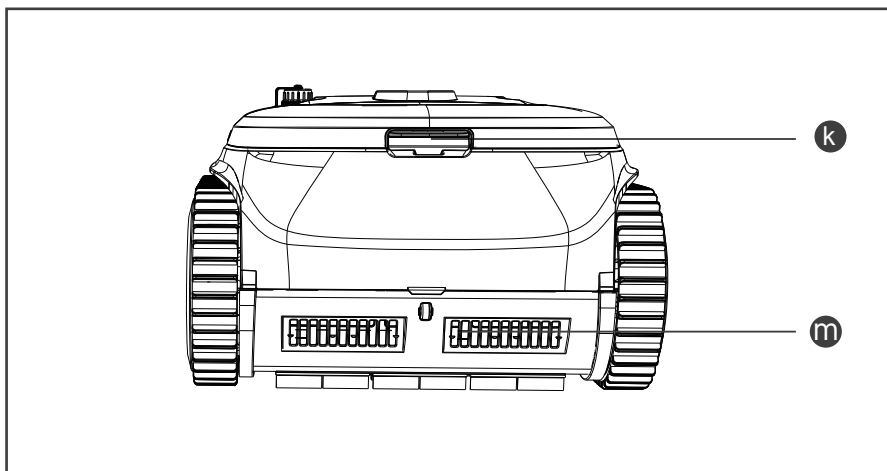

k Tlačidlo na otvorenie krytu
Slúži na otvorenie krytu a vybratie filtrov

m Výstup vody
Slúži na rýchle vypustenie vody

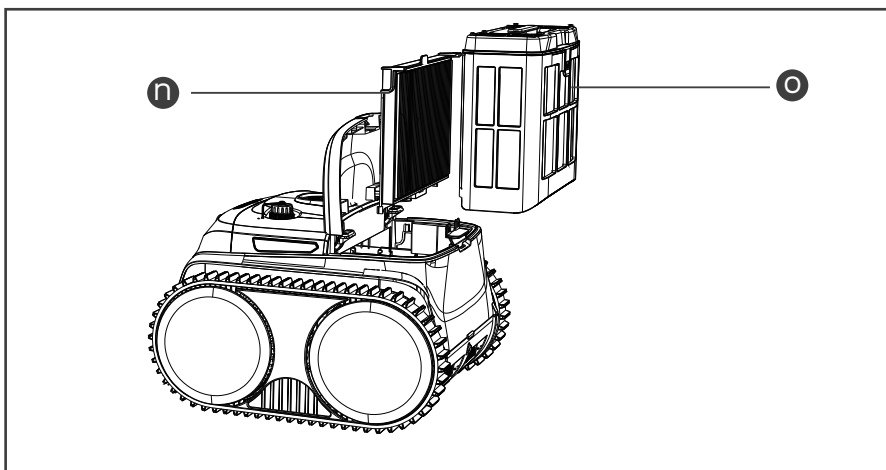

n Ultrajemný filter
Pomocný filter na zachytávanie jemných nečistôt z dna bazény. Odporúča sa používať iba v režime „Turbo dno“. Nepoužívajte ho pri silnom znečistení dna, pretože to môže ovplyvniť prevádzku vysávača.

o Filtračný kôš
Slúži na zachytávanie nečistôt. Pred začatím čistenia ho nezapadnite správne vložiť a po každom použití vyčistiť.

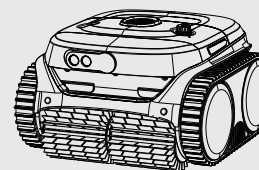

1x Vysávač

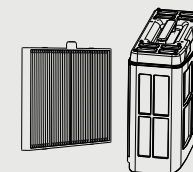

2x Filter

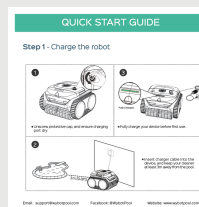

1x Rýchly návod



1x Používateľský manuál

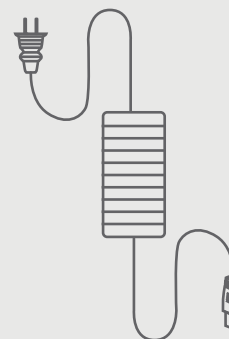

1x Nabíjačka

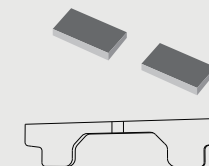

Podporné plaváky

Zariadenie je vybavené dobíjateľnou lítium-iónovou batériou. Pred prvým použitím a pri nízkej úrovni nabitia je potrebné batériu dobiť.

Pripojte zariadenie k elektrickej sieti pomocou dodaného kábla a adaptéra.

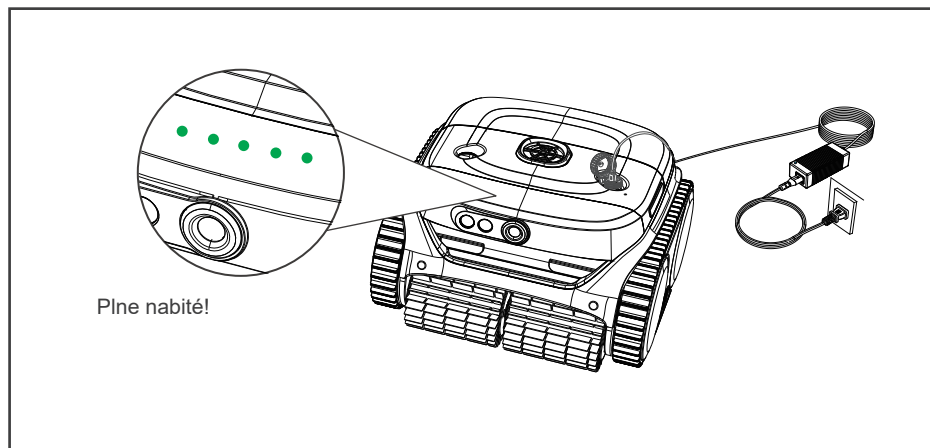

Pozn.:

1. Pri nabíjaní zabezpečte, aby bolo zariadenie umiestnené aspoň 3 m od okraja bazéna.
2. Na zníženie rizika požiaru udržiavajte zariadenie aj adaptér počas nabíjania mimo priameho slnečného žiarenia a vody.
3. Z bezpečnostných dôvodov pred nabíjaním vždy skontrolujte, že je zariadenie vypnuté a nabíjací port je suchý.
4. Optimálne podmienky pre nabíjanie: teplota 0–35 °C, relatívna vlhkosť 5–95 %.

Adaptér je vybavený indikátorom, ktorý svieti modro ● a signalizuje stav napájania.

LED indikátory na hornej časti vysávača po plnom nabití svietia trvalo zeleno.

Nižšie je uvedený prehľad významu LED indikátorov; podľa neho môžete rozpoznať jednotlivé stavy zariadenia.

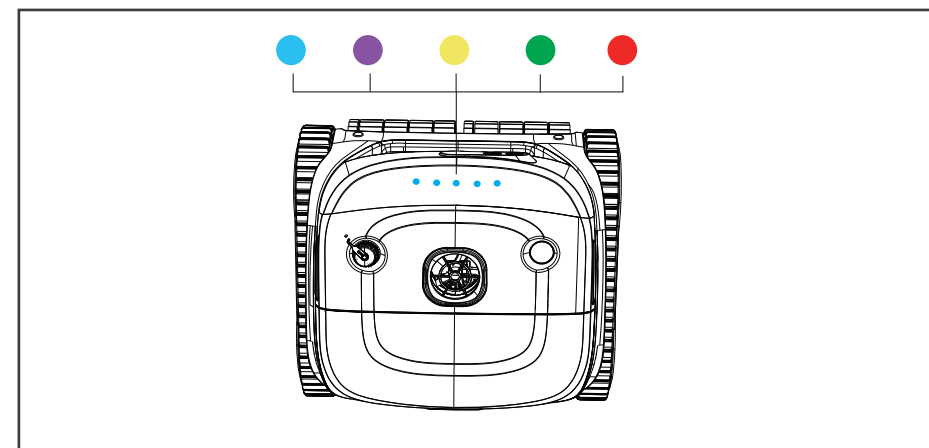

LED indikátor	Signalizácia	Stav
●	Svieti trvalo	Zapnuté
	Bliká	V prevádzke
●	Svieti trvalo	Pripájanie k aplikácii
●	Bliká	Nízka kapacita batérie alebo automatické parkovanie v bazéne
●	Bliká	Prebieha nabíjanie
	Svieti trvalo	Plne nabité
●	Svieti trvalo alebo bliká	Porucha

Zariadenie zapnete stlačením tlačidla zapnutia/vypnutia. LED indikátor na hornej časti najprv zobrazí trvalo zelené svetlo ● indikujúce aktuálnu úroveň batérie a následne sa po zapnutí zariadenia rozsvieti trvalo modro ●. Ak je kapacita batérie príliš nízka na začatie čistenia, LED indikátor bude blikať ●.

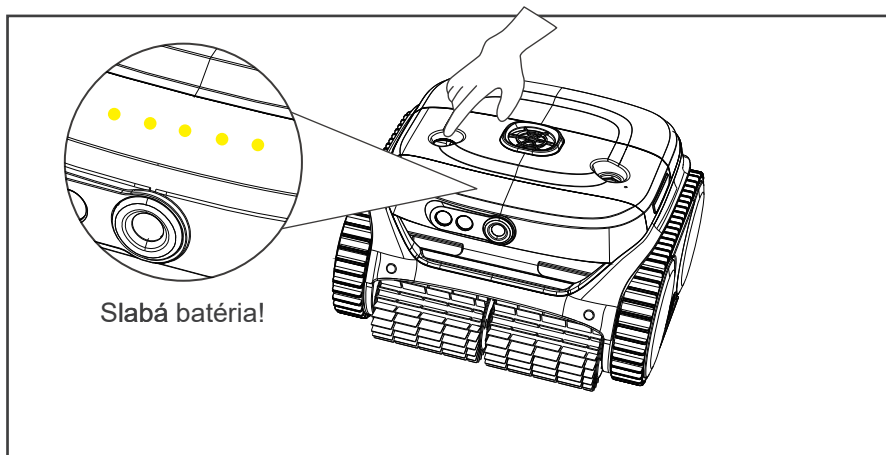

Pozn.:

1. Ak bliká žltý indikátor, je potrebné zariadenie ok
2. Ak svieti červený LED indikátor, vyhľadajte riešenie v časti „problémov“ v tomto manuáli alebo kontakt

Pripojenie k aplikácii

Aplikáciu WYBOT si môžete stiahnuť do svojho smart mobilného zariadenia naskenovaním nižšie uvedeného QR kódu alebo z obchodov Google Play či App Store.



iOS	Android
iOS 15.0 alebo novší	Android 8.0 alebo novší

Voľba režimu čistenia

Režim čistenia môžete zvoliť v aplikácii po jej pripojení alebo stlačením tlačidla zapnutia/vypnutia.

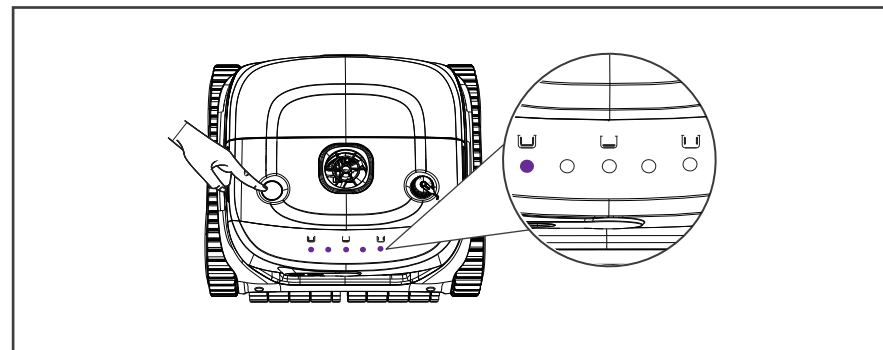

Režim čistenia	Ikona (vysávač)	Oblasť čistenia
Kompletné čistenie bazéna		Steny + dno + vodná línia
Iba dno		Dno bazéna
Iba steny		Steny bazéna
Iba vodná línia		Vodná línia bazéna
Najprv steny, potom dno (kombinovaný režim)		1x steny + 1x dno
Turbo dno		Výkonný režim čistenia (iba dno)
Eco dno		Eco režim (iba dno)

Režim vyhľadávania nečistôt (čistenie dna)
(iba WYBOT C2 Pro Vision)

Čistiaca trasa riadená kamerou

Pozn.:

1. Režim čistenia nastavujte mimo bazéna. Predvolený režim je „Najprv steny, potom dno“.
2. Po reštarte zariadenia sa automaticky spustí naposledy nastavený režim čistenia.

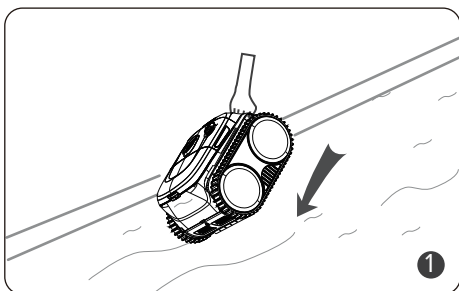

Uchopte vysávač za rukoväť a ponorte ho do bazéna vo zvislej polohe.

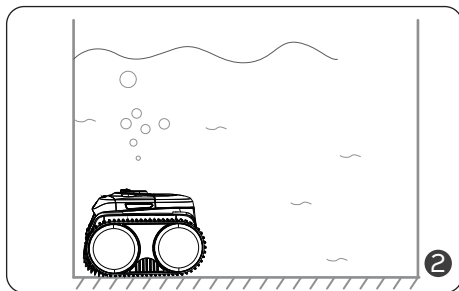

Nechajte zariadenie klesnúť ku dnu, aby sa uvoľnil zachytený vzduch vo vnútri.

Pozn.:

Na dosiahnutie optimálneho čistiaceho výkonu zabezpečte, aby bola hladina vody v bazéne aspoň 50 cm nad hornou časťou zariadenia.

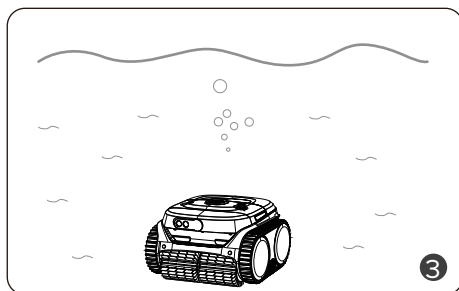

Po približne 20 sekundách automatickej kalibrácie na dne začne indikátor blikať modro. Zariadenie je pripravené na čistenie.

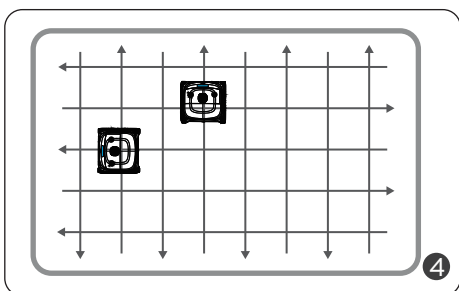

Vysávač začne čistiť steny, dno a vodnú líniu podľa predvoleného nastavenia alebo podľa nastavenia v aplikácii.

Režim vyhľadávania nečistôt (iba dno)

Ak v aplikácii zvolíte režim vyhľadávania nečistôt, začne vysávač po vložení do bazéna čistiť dno po vysoko efektívnej trase.

Počas čistenia kamera na prednej časti vysávača automaticky deteguje a zameriava nečistoty, hneď ako ich rozpozná.

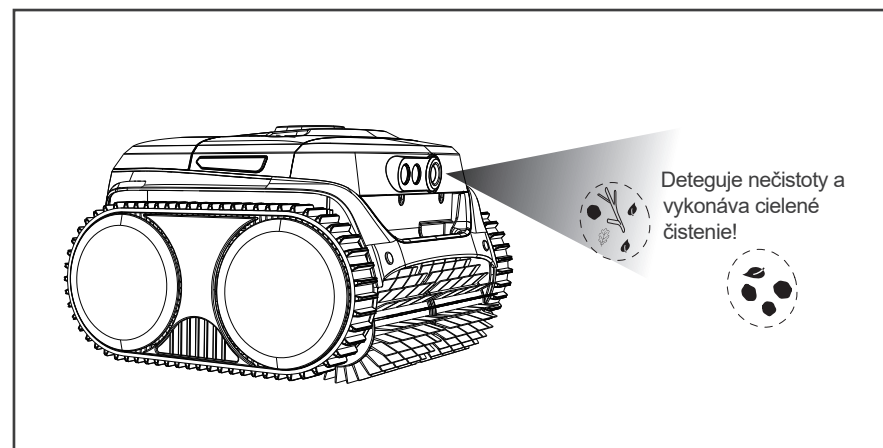

Vysávač si od začiatku postupne rozširuje schopnosť rozpoznávania nečistôt a počas čistenia môže zaznamenávať typy znečistenia dna. Najlepší výkon pri ciele čistení dosiahne približne po jednom mesiaci používania.

Váš WYBOT neustále zlepšuje svoje schopnosti. Pre dosiahnutie najlepšieho výsledku čistenia ho pravidelne aktualizujte.

Pozn.:

1. Kamera na prednej časti je z výroby chránená fóliou – pred použitím režimu „Vyhľadanie nečistôt“ ju prosím odstráňte.
2. Kamera na vysávači sa zapína iba pri ponorení do vody.
3. Režim vyhľadávania nečistôt je založený na vizuálnej detekcii, preto je potrebné udržiavať kameru čistú a bez poškriabania, inak môže dôjsť k zníženiu jej výkonu.

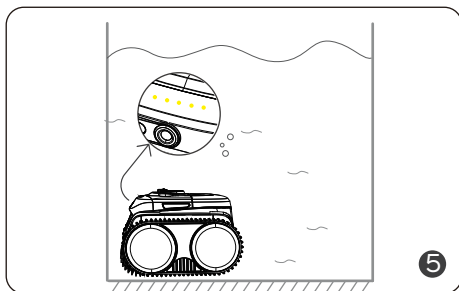

Po dokončení čistenia alebo pri nízkej kapacite batérie sa zariadenie automaticky presunie k stene bazéna a zastaví sa pri jej okraji.

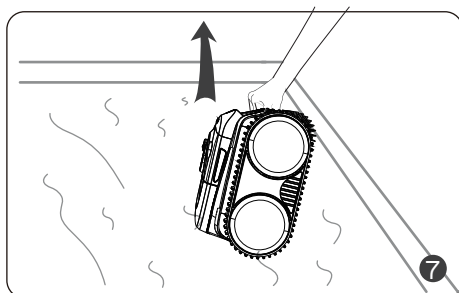

Vyberte vysávač z bazéna vo zvislej polohe, aby z neho mohla voda rýchlo vytiecť.

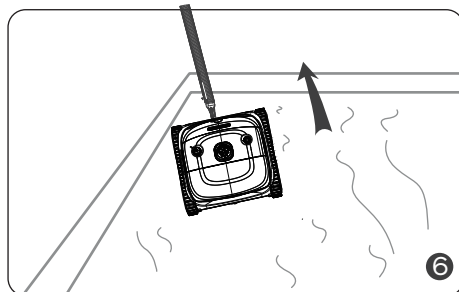

Zasuňte dodaný háčik do bazénovej tyče a vyberte vysávač z bazéna.

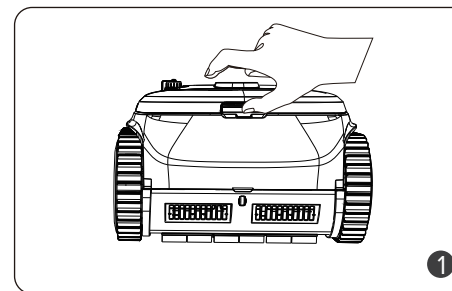

Stlačením tlačidla na otvorenie krytu smerom nahor otvoríte kryt.

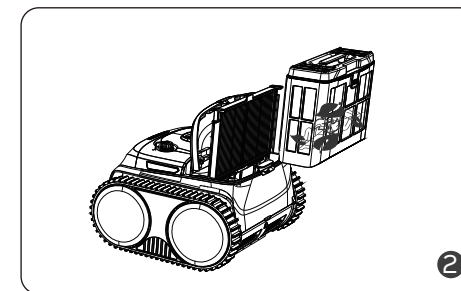

Vyberte filtračný kôš a HEPA filter.

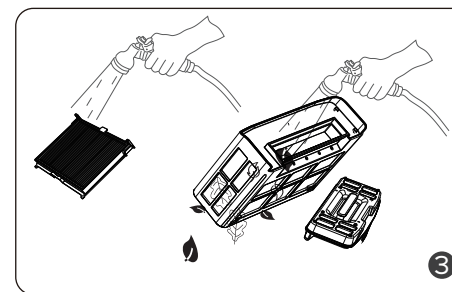

Odstráňte všetky nečistoty a opláchnite filtračný kôš čistou vodou.

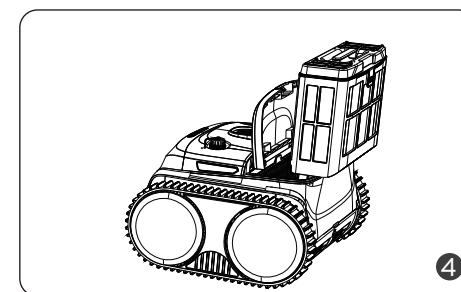

Po opláchnutí vložte filtračný kôš a HEPA filter späť do zariadenia a uzavrite kryt.

Pozn.:

1. Vzhľadom na to, že zariadenie obsahuje elektrické komponenty, skladujte vysávač na chladnom a dobre vetranom mieste, mimo priameho slnečného žiarenia a akéhokoľvek zdroja tepla.
2. Pred dlhodobým skladovaním (viac ako 6 mesiacov) vysávač nabíjajte, aby bola zachovaná optimálna životnosť batérie.

04 / TECHNICKÉ ÚDAJE

Názov	WYBOT C2 Pro	WYBOT C2 Pro Vision
Veľkosť bazéna	150 m ²	150 m ² - 180 m ²
Hĺbka	3 m	3 m
	360 (D) x 360 (Š) x 240 (V) mm	360 (D) x 360 (Š) x 240 (V) mm
Hmotnosť	8 kg	8 kg
Doba prevádzky	3 hodiny (Eco dno)	3 hodiny (Eco dno)
Doba nabíjania	3 hodiny	3 hodiny
Príkon	65 W	65 W
Vstup nabíjačky	100-240 V, 50-60 Hz	100-240 V, 50-60 Hz
Výstup nabíjačky	25.2 V / 1.78 A	25.2 V / 1.78 A
Kapacita batérie	4600 mAh	4600 mAh
Filter	180 µm + ultrajemný filter	180 µm + ultrajemný filter
Rýchlosť pohybu	10 m/min	10 m/min
Vodotesnosť	IPX8	IPX8
OTA aktualizácia	K dispozícii	K dispozícii
Pripojenie k aplikácii	K dispozícii	K dispozícii

05 / ZÁRUKA

1. Všetky bazénové vysávače WYBOT dostupné na trhu boli skontrolované a schválené na predaj v súlade s miestnymi právnymi predpismi.
2. Záruka sa vzťahuje iba na pôvodného kupujúceho a nie je platná pri ďalšom predaji ani pri akomkoľvek inom prevode.
3. Na poškodenie zariadenia spôsobené nesprávnym používaním, neautorizovanou opravou alebo demontážou sa záruka nevzťahuje.
4. Na uplatnenie reklamácie alebo opravy v záručnej dobe je potrebné predložiť číslo objednávky alebo doklad o kúpe.

06 / SKLADOVANIE ZARIADENIA

Na zachovanie optimálneho výkonu pri skladovaní zariadenia postupujte podľa nasledujúcich pokynov.

- a) Uistite sa, že je zariadenie vypnuté
- b) Nechajte vysávač aj filtračný kôš vyschnúť
- c) Plne nabite batériu
- d) Skladujte vysávač na chladnom a dobre vetranom mieste, mimo priameho slnečného žiarenia, zdrojov tepla, mrazu a tlaku, pri okolitej teplote v rozmedzí 5–45 °C
- e) Na zachovanie optimálnej životnosti batérie zariadenie každé tri mesiace dobite

Pozn.:

Ak zariadenie po dlhodobom vybití alebo dlhšom vypnutí nefunguje, kontaktujte prosím servisnú podporu. Z bezpečnostných dôvodov sa nepokúšajte zariadenie bez autorizácie rozoberať.

Pre aké tvary a konštrukčné materiály bazénov je vysávač vhodný?

Zariadenie je vhodné pre zapustené, polozapustené aj nadzemné bazény obdĺžnikového, oválneho, kruhového aj nepravidelného tvaru. Vhodné materiály zahŕňajú PVC, betón a ďalšie povrchy s vyšším trením. (Klzké povrchy, ako sú dlaždice, mozaika alebo akryl, nemusia fungovať optimálne a môžu vyžadovať úpravy.)

Ovplyvňujú prevádzku prekážky, ako sú schody, plytké časti, odtoky alebo svahy v bazéne?

Zariadenie je schopné prekonávať schody, odtoky aj plytké časti bazéna.

Ak sa pri používaní vysávača stretnete s nasledujúcimi situáciami, môžete ich skontrolovať v tabuľke nižšie a pokúsiť sa ich vyriešiť sami.

Pozn.:

Ak v tabuľke nenájdete riešenie, kontaktujte prosím servisnú podporu.

č.	Problém	Podrobnosti	Možné príčiny	Odporúčané riešenie
1	Zariadenie nefunguje	Svieti trvalo červená kontrolka	Obežné koleso je zaseknuté	Skontrolujte obežné koleso a vyčistite ho
		Bliká červená kontrolka	Ochrana motora	Reštartujte zariadenie
		Bliká červená kontrolka	Zariadenie nie je vo vode alebo je voda príliš plytká	Reštartujte zariadenie a ihneď ho vložte do bazéna. Uistite sa, že hĺbka vody je väčšia než 0,5 m
		Bliká žltá kontrolka	Slabá batéria	Plne nabite zariadenie a reštartujte ho
2	Nedá sa nabiť	Kontrolka nabíjania bliká	Slabý kontakt	Znova pripojte nabíjačku
3	Nelezie po stenách		Klzký povrch bazéna	Použite podporné plaváky (kontaktujte servis pre inštrukcie)
			Príliš znečistená voda	Vyčistite filtračný kôš
4	Abnormálny pohyb po stenách	Pomalé šplhanie	Upchaný filtračný kôš	Vyčistite filtračný kôš
			Nasáva vzduch	Použite podporné plaváky (kontaktujte servis pre inštrukcie)
			Upchaný filtračný kôš	Vyčistite filtračný kôš
5	Čistí iba časť bazéna a nedokáže vyčistiť celý bazén		Nesprávny režim čistenia	Pripojte sa k aplikácii a zvolte vhodný režim
			Firmware nie je aktuálny	Pripojte sa k aplikácii a aktualizujte firmware
6	Predná strana smeruje nahor, keď leží na dne.		Upchaný filtračný kôš	Vyčistite filtračný kôš
7	Nedodržiava nastavenú trasu čistenia		Naráža na prekážky	Vyčistite filtračný kôš
	Zasekáva sa pri odtokoch vody		Výška odtoku je väčšia ako 3 cm	Pomôžte zariadeniu prekonať prekážku
	Nedá sa pripojiť k aplikácii		Zariadenie je vypnuté	Reštartujte zariadenie
8	Aplikácia sa nedá pripojiť, keď je zariadenie vo vode		Nie je k dispozícii	Pripojte zariadenie na súši

08 / CERTIFIKÁCIA

Robotické bazénové vysávače WYBOT prešli všetkými testami výkonu a spoľahlivosti a získali príslušné certifikácie v krajinách, kde sa predávajú. Môžete sa na ne plne spoľahnúť.



09 / ZÁKAZNÍCKA PODPORA

Vzhľadom na neustále zlepšovanie produktov sa môže skutočné vyhotovenie výrobkov líšiť od popisu v tomto manuáli. Výrobca si vyhradzuje právo na úpravy produktov.

Ak sa počas používania vyskytnú akékoľvek problémy, kontaktujte prosím servisnú podporu.

CF Group CZ & SK s.r.o.
Jesenická 372, 252 44 Dolní Jirčany
Česká republika
info@cf-group.cz
www.cf-group.cz

Manuál v CZ a SK nájdete tu:

